

Wir setzen Sensorik, Bildverarbeitungs-
komponenten und Steuerungen von
namhaften Herstellern ein. Völlig un-
abhängig entwickeln wir Komplettlösungen
für produzierende Unternehmen.

Ihre Vorteile:

- optimierte Prozesse
- 100% geprüfte Produkte
- weniger Ausschuß
- höhere Produktivität
- niedrigere Kosten
- erhöhte Kundenbindung

Die geringe Amortisationszeit unserer
Systeme wird Sie angenehm überraschen.
Sprechen Sie mit uns, wir lösen auch Ihre
spezielle Aufgabenstellung!



Vistron GmbH
Anna-Vandenhoeck-Ring 34
37081 Göttingen
Germany

Tel: +49 (0)551/7895998
Fax: +49 (0)551/7899661
sales@vistron.de
www.vistron.de

Anderungen ohne Ankündigung vorbehalten.



Industrielle Bildverarbeitung

Produktionsüberwachung
Prozessoptimierung
Qualitätskontrolle

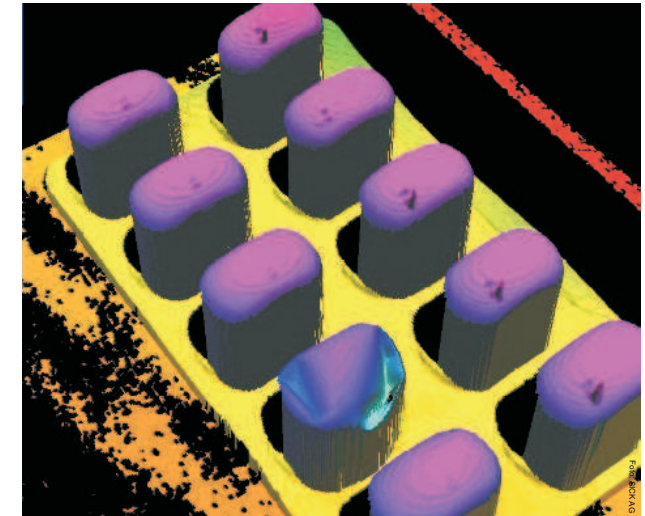

Einsatzgebiete ohne Grenzen:

- Aufdruckkontrolle
- Anwesenheitskontrolle
- Lageerkennung
- Sortierung
- Kennzeichnungsidentifikation
(Schrift, Barcode, Datamatrixcode...)
- Maßprüfungen
- Vollständigkeitsprüfungen
- Oberflächeninspektion
- Konturprüfungen
- ...

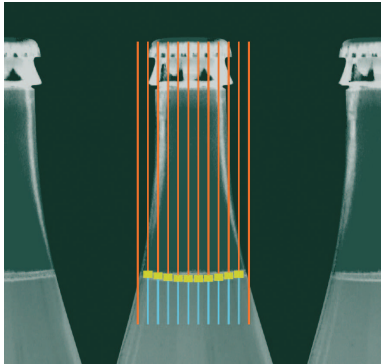

Füllstandsmessung

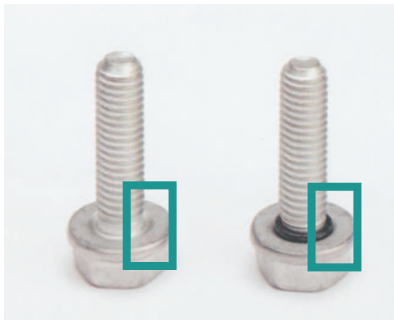

Anwesenheitskontrolle

Unsere Leistung:

- Ausführliche Machbarkeitsanalyse
- Auslegung der Anlage
- Gemeinsame Auswahl der notwendigen Komponenten
- Erstellung Ihrer individuellen Software
- Lieferung und Inbetriebnahme
- Dokumentation der Anlage
- Service und Support
- Analyse der protokollierten Fehlerdaten

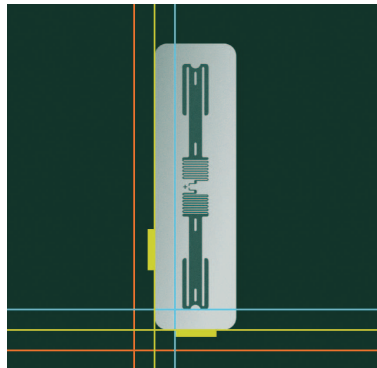

Positionsvermessung eines RFID-chips

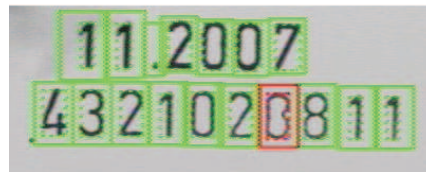
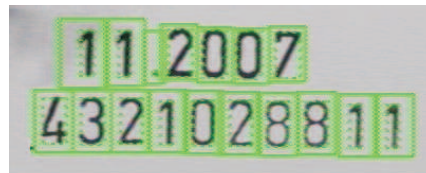

Aufdruckkontrolle / Schrifterkennung

Lösungen mit 3D Kameras:

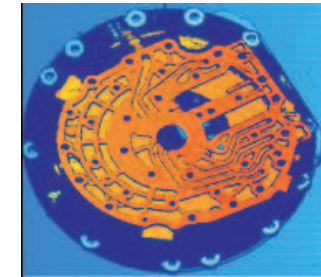

Positionserkennung

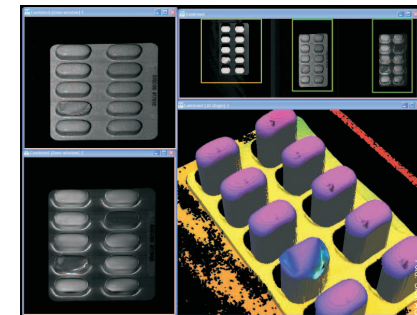

Kontrolle von Blisterverpackungen

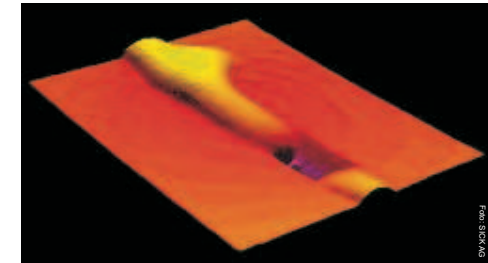

Leimspurkontrolle

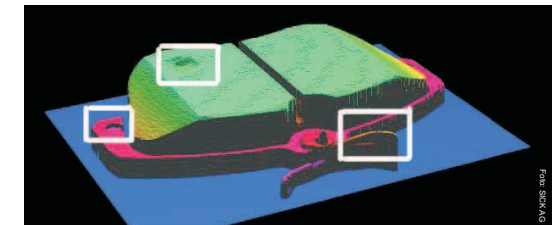

Kontrolle von Bremsbelägen